

MANUAL DE ENSAMBLE

TWIST

RECOMENDACIONES

- Revise que haya recibido todas las piezas mencionadas, si faltan, están dañadas o desgastadas no arme su silla.
- Lea completamente las instrucciones antes de armar su silla.
- La garantía cubre daños por defecto de fábrica únicamente.



A Asiento



B Espaldar

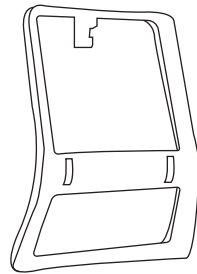

C Brazos

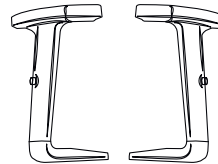

D Base

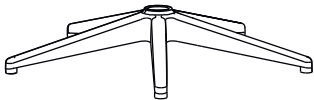

E Neumático



F Ruedas (5)

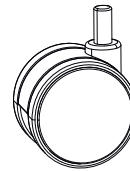

G Mecanismo

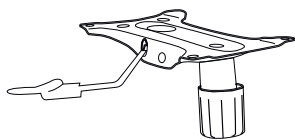

H Cabecero

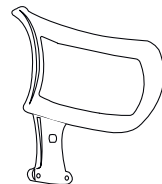

TORNILLOS

1



6x35(6)

2



6x25(3)

3



8x20(3)

4



(13)

ARANDELAS



TWIST

1.

Asegure los brazos al asiento.

Ubique el tapiz del asiento (A) boca abajo, luego identifique los tres orificios laterales para cada brazo (C) y atornille.

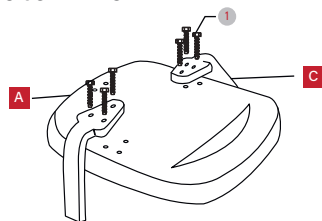

2.

Una el mecanismo y el asiento.

Ubique el espaldar (A) boca abajo, luego alinee los cuatro orificios del asiento y el mecanismo (G) y atornille.

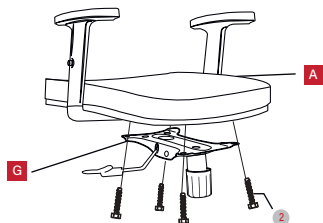

3.

Asegure el espaldar.

Coloque el espaldar (B), alinee los tres orificios ubicados en la parte trasera del mecanismo (G) y atornille.



4.

Una la base a la silla.

Inserte las cinco ruedas (F) a la base (D), luego introduzca el neumático (E) en la base. Por último, coloque el neumático (E) en el mecanismo.

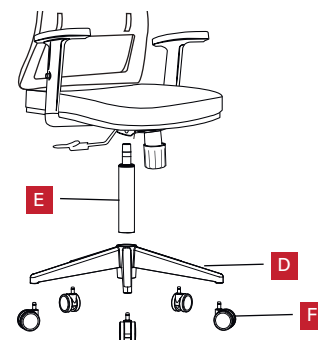

5.

Coloque el cabecero.

Ubique el cabecero (H) en el espaldar (B). Alinee los orificios de ambas superficies y atornille.

